



РУКОВОДСТВО ПОЛЬЗОВАТЕЛЯ

Саундбар с беспроводным подключением

Перед началом эксплуатации устройства внимательно ознакомьтесь с данным руководством и сохраните его для справок в будущем.

Модель

S70TY (S70TY, SPT5-W)

Краткое руководство по саундбару

Установка и использование устройства

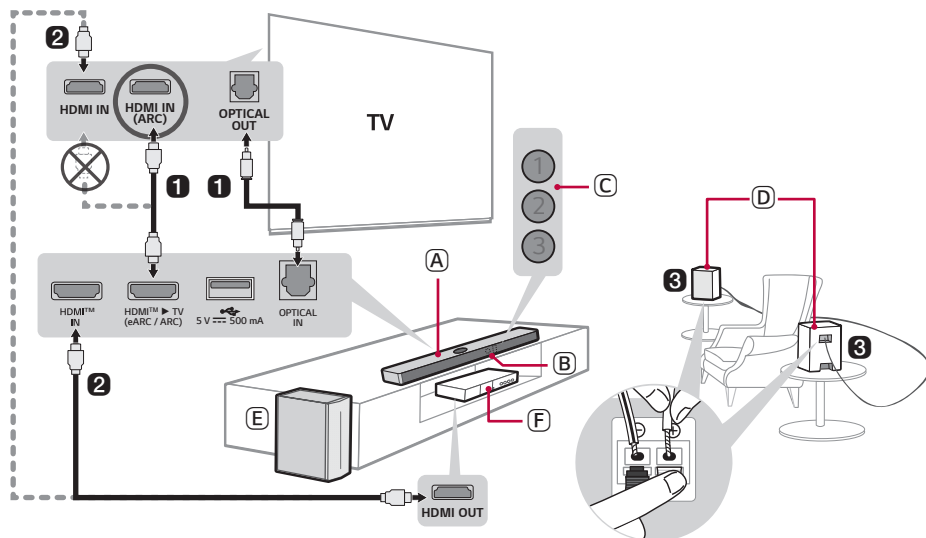

- 1 Подключите саундбар к телевизору с помощью оптического кабеля или кабеля HDMI.





- (A) Саундбар
- (B) Приемник пульта управления
- (C) Индикаторы состояния (1 2 3)
- (D) Задние динамики (продается отдельно, SPT8-S)
- (E) Беспроводной сабвуфер - Устанавливайте возле саундбара.
- (F) Внешнее устройство - (Проигрыватель Blu-ray, игровая консоль и проч.)

- 2 Если вы используете внешнее устройство (например, телеприставку, проигрыватель Blu-ray, игровую консоль и проч.), подключайте его к саундбару или телевизору кабелем HDMI.
- 3 Если вы дополнительно приобрели задние колонки, подключите задние колонки кабелем колонок. При подключении задних колонок подключайте кабель с черными полосками к отрицательному контакту каждой колонки, а второй кабель — к положительному контакту каждой колонки.
- 4 Подключайте к сети питания в следующем порядке: беспроводной сабвуфер → задние колонки → саундбар. Затем включите саундбар. После автоматической установки подключения к саундбару светодиоды беспроводного сабвуфера и задних колонок включаются зеленым цветом. (→ См. «Подключение устройства» на странице 6.)

5 Использование устройства с вашим телевизором (→ см. «Подключение оптическим кабелем», «Подключение с помощью LG Sound Sync (беспроводн.)», «Подключение кабелем HDMI», «Подключение внешнего устройства по HDMI A» на странице 30, 32, 33, 35.)

- 1 Нажимайте кнопку **Функция**  требуемое количество раз, пока светодиод 1 не загорится белым цветом. Если вы используете внешнее устройство, подключенное ко входу **HDMI™ IN** саундбара, нажимайте кнопку **Функция**  требуемое количество раз, пока светодиод 1 не загорится золотистым цветом.
- 2 В настройках телевизора установите вывод звука на [HDMI ARC], [Оптический] или [Внешний динамик].

6 Подключение устройства к вашему смартфону по Bluetooth (→ см. «Подключение по Bluetooth» на странице 39.)



- 1 Нажмите кнопку **Настройка**  на вашем смартфоне и выберите **Bluetooth**. Включите функцию **Bluetooth**. (**Выкл.** > **Вкл.**)
- 2 Нажмите кнопку сопряжения по **Сопряжение по Bluetooth** . После этого светодиоды 1 и 2 начинают мигать белым цветом.
- 3 Найдите и нажмите название устройства на вашем смартфоне. Устройство отображается как «LG S70TY(XX)».
- 4 Когда устройство подключено к вашему смартфону по **Bluetooth**, светодиоды 1 и 2 горят белым цветом.

7 Подключение к приложению LG ThinQ (→ см. «Подключение к устройству с помощью приложения LG ThinQ» на странице 42.)

- 1 Найдите и установите **приложение LG ThinQ** из Google Play или App Store на вашем смартфоне.
- 2 Для получения дополнительной информации по его использованию нажмите [Справка] в меню [Настройка].

Подключение саундбара к беспроводному сабвуферу или задним колонкам вручную (→ см. «Подключение беспроводного сабвуфера вручную», «Подключение вручную» на странице 8, 11.)

Если на беспроводном сабвуфере или задних колонках горит красный светодиод, значит саундбар не подключен к колонкам. В таком случае подключите следующим образом.

- ① Нажмите кнопку **Питание**  на саундбаре для его отключения.
- ② Нажмите кнопку **PAIRING** сзади беспроводного сабвуфера или задних колонок. Убедитесь, что каждый светодиод мигает зеленым цветом.
 - Если на беспроводном сабвуфере продолжает гореть красный светодиод, нажмите и удерживайте кнопку сзади сабвуфера еще раз.
- ③ Нажмите кнопку **Питание**  на саундбаре для его включения.
- ④ После установки соединения светодиод на беспроводном сабвуфере или задних колонках будет гореть зеленым цветом.

Краткое руководство по саундбару

- 2 Установка и использование устройства

Установка

- 6 Подключение устройства
- 12 Настройка объемного звучания

Обзор устройства

- 17 Вид спереди
- 22 Вид сзади
- 23 Обзор пульта дистанционного управления

Различные параметры для удобства пользования

- 26 Удобные функции
- 27 Как изменить настройки
- 28 Настройка звука
- 29 Функция голосовой информации

Подключение к телевизору

- 30 Подключение оптическим кабелем
- 32 Подключение с помощью LG Sound Sync (беспроводн.)
- 33 Подключение кабелем HDMI

Подключение к внешнему устройству

- 35 Подключение кабелем HDMI
- 38 Подключение оптическим кабелем

Использование устройства в качестве аудиосистемы

- 39 Подключение по Bluetooth
- 42 Подключение к устройству с помощью приложения LG ThinQ
- 42 Установка приложения LG ThinQ и регистрация устройства
- 44 Подключение к USB-накопителю

Монтаж устройства на стену

- 46 Проверка перед монтажом на стену
- 48 Монтаж устройства на стену

Правила техники безопасности

- 50 Техника безопасности и нормативные требования
- 53 Предотвращение неправильного использования устройства

Перед обращением с запросом о неисправности устройства

- 57 Поиск и устранение неисправностей

Приложение

- 60 Технические характеристики
- 62 Зарегистрированные торговые марки и лицензии
- 64 Обращение с устройством

Установка

Подключение устройства

Для получения более насыщенного звучания саундбар можно подключить к беспроводному сабвуферу.

Автоматическое подключение беспроводного сабвуфера

После завершения установки беспроводной сабвуфер автоматически подключится к саундбару. Подключите саундбар к сабвуферу в следующей последовательности.

- 1 Подключите кабель питания к беспроводному сабвуферу.
- 2 Подключите кабель питания, подключенный к беспроводному сабвуферу, к розетке.
- 3 Подключите кабель питания к саундбару.
- 4 Подключите кабель питания, подключенный к саундбару, к розетке.
- 5 Нажмите кнопку **Питание** (⏻) на саундбаре для его включения.

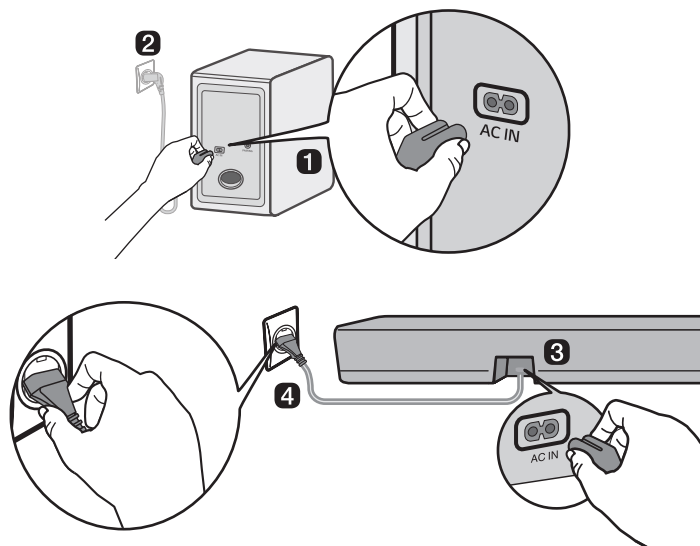

- 6 После автоматической установки соединения светодиод на беспроводном сабвуфере загорится зеленым цветом.

Проверка подключения с помощью светодиода на беспроводном сабвуфере

Для проверки состояния подключения можно посмотреть на светодиод на беспроводном сабвуфере.

| Цвет светодиода | Состояние |
|-----------------|---|
| Мигает зеленым | Выполняется подключение |
| Зеленый | Подключение успешно установлено |
| Красный | Плохое качество соединения или сабвуфер находится в режиме ожидания |
| Выключен | Кабель питания не подключен |

Подключение беспроводного сабвуфера вручную

Если на беспроводном сабвуфере горит красный светодиод, значит саундбар не подключен к сабвуферу. В таком случае подключите следующим образом.

- 1 Нажмите кнопку **Питание**  на саундбаре для его отключения.
- 2 Нажмите кнопку **PAIRING** на беспроводном сабвуфере. Убедитесь, что светодиод на сабвуфере мигает зеленым цветом. Если сзади беспроводного сабвуфера продолжает гореть красный светодиод, нажмите и удерживайте кнопку сзади сабвуфера еще раз.

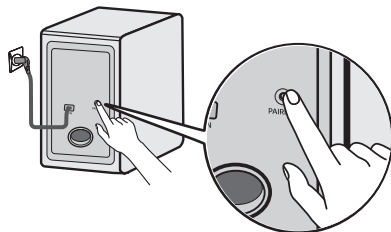

- 3 Нажмите кнопку **Питание**  на саундбаре для его включения.
- 4 После установки соединения светодиод на беспроводном сабвуфере загорится зеленым цветом.

✓ Примечание

- Устанавливайте саундбар как можно ближе к беспроводному сабвуферу. Чем меньше расстояние между саундбаром и беспроводным сабвуфером, тем лучше будет качество звука.
- Убедитесь в отсутствии препятствий между саундбаром и беспроводным сабвуфером.
- Для исключения помех беспроводной связи располагайте саундбар или беспроводной сабвуфер на расстоянии не менее 1 м от любых устройств, генерирующих сильное электромагнитное излучение (таких как беспроводные маршрутизаторы, печи СВЧ и проч.).

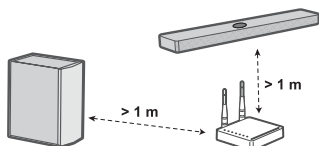

Подключение задних колонок (SPT8-S, продаются отдельно)

Автоматическое подключение

После завершения установки задние колонки автоматически подключатся к саундбару. Подключите саундбар к задним колонкам в следующей последовательности.

- 1 Подключите кабели динамика к соответствующим контактам сзади динамиков (левого, правого). Подключайте кабель с черными полосками к отрицательному контакту, а второй кабель - к положительному контакту.

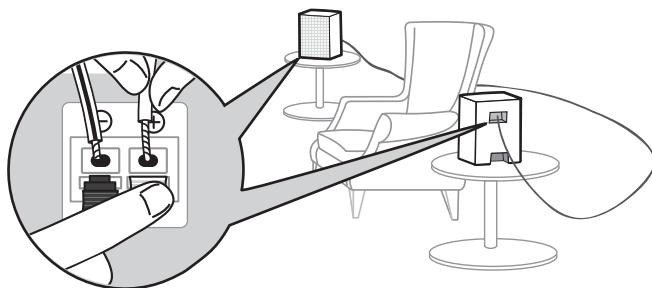

- 2 Подключите кабель питания к задней колонке.
- 3 Подключите кабель питания, подключенный к задней колонке, к розетке.
- 4 Нажмите кнопку **Питание** (⏻) на саундбаре для его включения.
- 5 После автоматической установки соединения светодиод на задней колонке загорится зеленым цветом.

✓ Примечание

- Используйте только динамики, предоставляемые вместе с устройством. Использование других динамиков может привести к неполадкам.
- Подключите кабели динамика к соответствующим контактам. Подключите положительный кабель к положительному контакту, а отрицательный - к отрицательному. Неправильное подключение кабелей приведет к ухудшению качества звука или отсутствию басов.
- Подключайте устройство к динамикам и кабелям, которые предоставлялись при покупке устройства.
 - При подключении устройства к другим динамикам или кабелям возможно снижение качества звука или неисправность динамиков.
- При подключении динамиков к устройству подключайте только один динамик к выходу, который соответствует динамике.
 - При подключении нескольких динамиков к одному выходу возможны неполадки в работе устройства или динамиков.
- Если положение штекера питания при установке задних колонок отличается, можно изменить положение левого/правого канала задних колонок в **приложении LG ThinQ**.

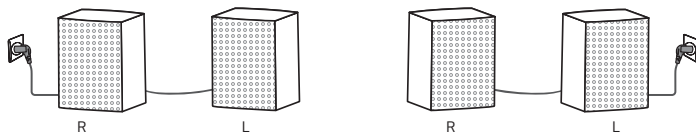

Проверка состояния подключения по цвету светодиода

Для проверки состояния подключения можно посмотреть на светодиод на задней колонке.

| Цвет светодиода | Состояние |
|-----------------|--|
| Мигает зеленым | Выполняется подключение |
| Зеленый | Подключение успешно установлено |
| Красный | Плохое качество соединения, или задние колонки находятся в режиме ожидания |
| Выключен | Кабель питания не подключен |

Подключение вручную

Если на задних колонках горит красный светодиод, значит саундбар не подключен к колонкам. В таком случае подключите следующим образом.

- 1 Нажмите кнопку **Питание** (⏻) на саундбаре для его отключения.
- 2 Нажмите кнопку **PAIRING** на задней стороне задней колонки. Убедитесь, что светодиод на задней колонке мигает зеленым цветом.

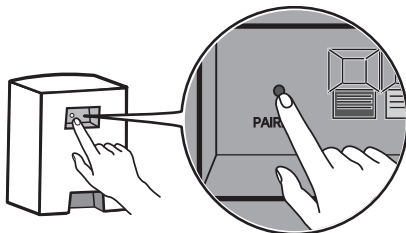

- 3 Нажмите кнопку **Питание** (⏻) на саундбаре для его включения.
- 4 После установки соединения светодиод на задней колонке загорится зеленым цветом.

✓ Примечание

- Устанавливайте задние динамики на расстоянии не менее 30 см от телевизора или монитора.
- Для исключения помех беспроводной связи располагайте саундбар или задние колонки на расстоянии не менее 1 м от любых устройств, генерирующих сильное электромагнитное излучение (таких как беспроводные маршрутизаторы, печи СВЧ и проч.).

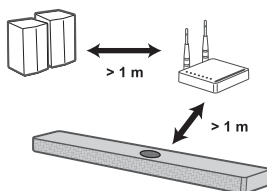

Настройка объемного звучания

Функция объемного звучания позволяет прослушивать 3D-звук с эффектом присутствия, выводимый через различные аудиоканалы динамиков, независимо от каналов исходного контента.

Например, при прослушивании музыки, записанной с 2.0 каналами со стандартными звуковыми эффектами, когда задние колонки подключены, вы услышите следующую разницу.

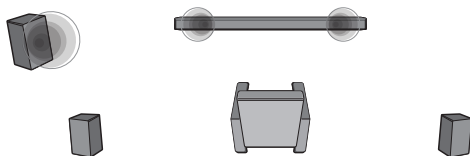

Когда объемный звук отключен

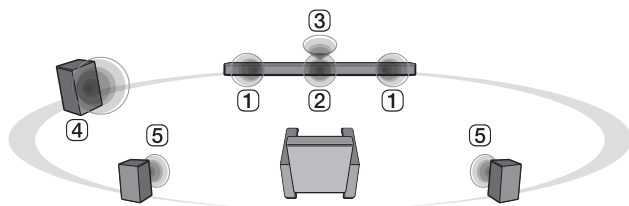

Когда объемный звук включен

✓ Примечание

• Положение динамиков следующее.

- ① Передние динамики
 - ② Центральный динамик
 - ③ Верхний центральный динамик для звука сверху
 - ④ Сабвуфер
 - ⑤ Задние динамики
-

Включение и выключение объемного звучания

- 1** Нажмите кнопку **Настройка** . Светодиод 2 мигает белым цветом.

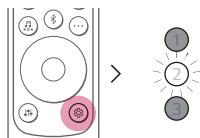

- 2** Пока мигает светодиод 2, нажмите кнопку **Влево/Вправо** для выбора настройки объемного звучания.

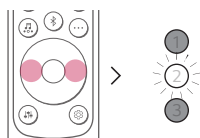

- 3** Пока мигает светодиод 2, нажмите кнопку **Вверх/Вниз**. Если объемное звучание включено, светодиод 1 мигает белым цветом. Если объемное звучание отключено, светодиод 3 мигает белым цветом.

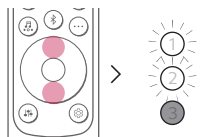



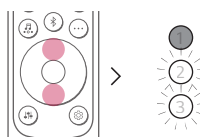

(Включено)



(Отключено)



Звук динамиков в зависимости от входных каналов

| Звуковые эффекты | | |
|---|---|---|
| Вход | Выход | |
| | Задние динамики не подключены | Задние динамики подключены |
| AI SOUND PRO | | |
| Звук, настроенный с помощью искусственного интеллекта | | |
| 2.0 канала |  |  |
| 5.1 каналов | | |
| 7.1 каналов или более | | |
| 7.1.4 канала | | |
| STANDARD | | |
| Вы можете наслаждаться оптимизированным звучанием. | | |
| 2.0 канала |  |  |
| 5.1 каналов |  |  |
| 7.1 каналов или более | | |
| 7.1.4 канала | | |

| Звуковые эффекты | | |
|------------------|-------------------------------|----------------------------|
| Вход | Выход | |
| | Задние динамики не подключены | Задние динамики подключены |

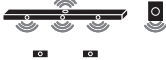

MUSIC

Вы можете прослушивать улучшенное звучание, оптимизированное для музыки

| | | |
|-----------------------|---|---|
| 2.0 канала |  |  |
| 5.1 каналов | | |
| 7.1 каналов или более | | |
| 7.1.4 канала | |  |



CINEMA







Кинематографический 3D-звук

| | | |
|-----------------------|---|---|
| 2.0 канала |  |  |
| 5.1 каналов | | |
| 7.1 каналов или более | | |
| 7.1.4 канала | | |

CLEAR VOICE PRO

Повышает четкость голосов

| | | |
|-----------------------|---|---|
| 2.0 канала |  |  |
| 5.1 каналов | | |
| 7.1 каналов или более | | |
| 7.1.4 канала | | |

| Звуковые эффекты | | |
|--|---|---|
| Вход | Выход | |
| | Задние динамики не подключены | Задние динамики подключены |
| SPORTS | | |
| Реалистичное звучание, как на стадионе | | |
| 2.0 канала |  |  |
| 5.1 каналов | | |
| 7.1 каналов или более | | |
| 7.1.4 канала | | |
| GAME | | |
| Оптимизированный звук для игр | | |
| 2.0 канала |  |  |
| 5.1 каналов | | |
| 7.1 каналов или более | | |
| 7.1.4 канала | | |
| BASS BLAST (BASS BLAST+) | | |
| Звучание с усиленными басами | | |
| 2.0 канала |  |  |
| 5.1 каналов | | |
| 7.1 каналов или более | | |
| 7.1.4 канала | | |

Обзор устройства

Вид спереди

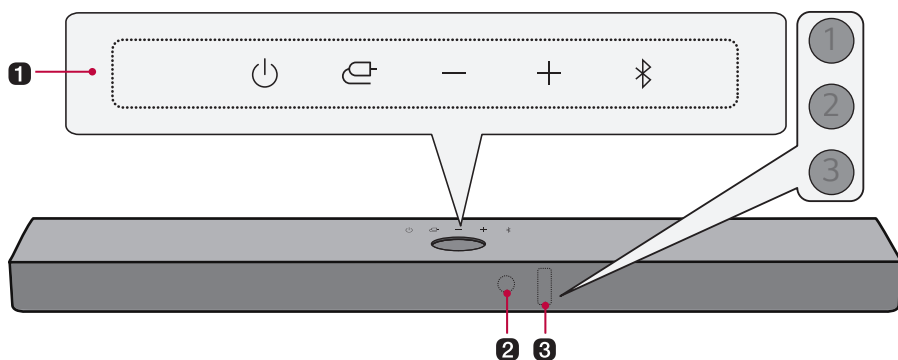

1 Питание

Включает и отключает устройство.

Функция

Нажимайте кнопку требуемое количество раз для выбора желаемой функции или режима входа.

- Optical/ARC: Подключение устройства к телевизору с поддержкой оптического кабеля, ARC, E-ARC или LG Sound Sync
- **Bluetooth**
 - Подключение устройства по **Bluetooth**
 - Подключение устройства к телевизору с поддержкой LG Sound Sync (беспроводн.)
- HDMI: Подключение устройства к входу HDMI
- USB: Подключение устройства к USB-накопителю

Громкость

Регулировка уровня громкости.

Сопряжение по Bluetooth

Позволяет выполнить сопряжение вашего устройства **Bluetooth**, например, смартфона, с данным устройством за три минуты. (→ См. «Подключение по Bluetooth» на странице 39.)

2 Приемник пульты дистанционного управления

Принимает сигналы от пульты дистанционного управления.

3 Индикаторы состояния

Параметры, такие как режим входа и громкость, отображаются включением светодиодов. (→ См. «Индикаторы состояния» на странице 19.)

- Светодиоды могут работать в режимах Авто, Выкл. и Вкл. (→ См. «Дисплей» на странице 26.)
-

✓ Примечание

- Для снижения расхода электроэнергии устройство автоматически отключается через 15 минут без входящего сигнала с внешнего устройства.
-

Индикаторы состояния



Горит (белый, оранжевый, синий, фиолетовый, зеленый, желтый, красный, золотистый)



Не горит



Мигает

Включение и выключение питания

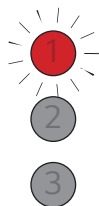

Светодиод 1 мигает красным цветом.

Регулировка громкости

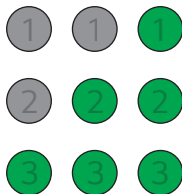

- Увеличение громкости: светодиоды становятся ярче и включаются друг за другом.
- Уменьшение громкости: светодиоды становятся темнее и выключаются друг за другом.
- Когда громкость достигает максимума, все светодиоды мигают красным цветом.
- Когда громкость достигает минимума, все светодиоды отключаются.
- Если нажать кнопку **Вверх/Вниз**, когда уровень уже достиг максимального или минимального, светодиод текущей функции мигнет 3 раза.
- Цвет светодиода изменяется в зависимости от уровня громкости.
 - 1-33: Зеленый
 - 34-66: Желтый
 - 67-99: Красный

Звук выкл.

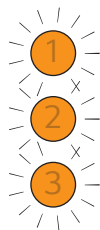

Все светодиоды мигают оранжевым цветом.

Функция

1

2

3

OPTICAL/HDMI ARC

Светодиод 1 горит белым цветом.



Готовность Bluetooth

Светодиоды 1 и 2 мигают белым цветом.

1

2

3

Bluetooth

Светодиоды 1 и 2 горят белым цветом.

1

2

3

HDMI IN

Светодиод 1 горит золотистым цветом.

Функция







USB

Светодиод 1 включается фиолетовым цветом.

Действия других кнопок



Светодиод 2 мигает красным цветом один раз при нажатии кнопок **Звуковые эффекты** , **Информация** , **Вверх/Вниз / Влево/Вправо** , **Воспроизведение/Пауза** .

Вид сзади

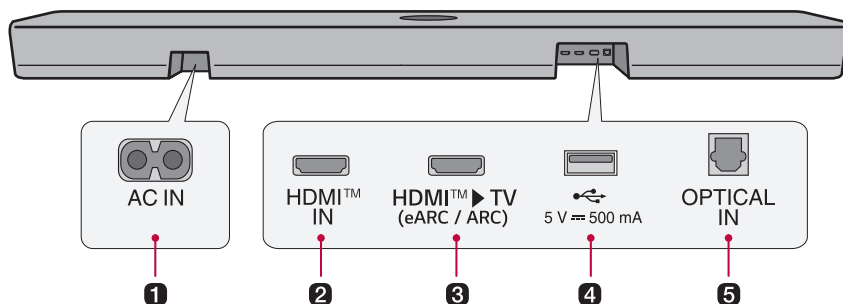

1 AC IN

Подключите кабель питания.

2 HDMI™ IN

Подключите кабель HDMI для подключения внешнего устройства к данному устройству.

3 HDMI™ ► TV (eARC / ARC)

Подключите кабель HDMI для подключения телевизора к устройству.

4 Разъем USB

Подключите USB-накопитель для воспроизведения музыки на устройстве.

5 OPTICAL IN

Подключите оптический кабель для подключения телевизора к устройству.

Обзор пульта дистанционного управления

С помощью пульта дистанционного управления можно пользоваться всеми функциями устройства, от включения и выключения питания до выбора кинематографического звука.

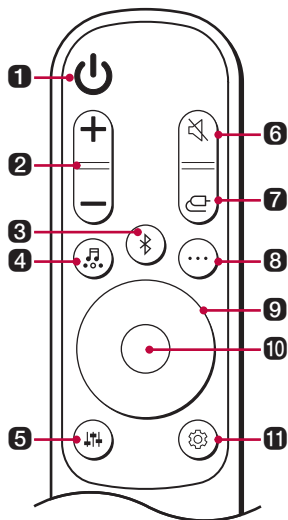

Замена батареек

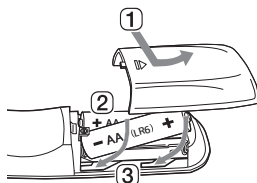

Используйте батарейки AA 1,5 В. Вставьте две батарейки в пульт согласно указаниям.

- 1 Откройте крышку батарейного отсека сзади пульта.
- 2 Вставьте батарейки, расположив их «+» и «-» согласно маркировке.
- 3 Закройте крышку батарейного отсека.

Использование батареек неправильного типа может привести к возгоранию или взрыву.

1 Питание

Включение и выключение устройства.

2 Громкость

Регулировка уровня громкости.

3 Сопряжение по Bluetooth

Позволяет выполнить сопряжение вашего устройства **Bluetooth**, например, смартфона, с данным устройством за три минуты. (→ См. «Подключение по Bluetooth» на странице 39.)

4 Звуковые эффекты

Нажмите кнопку для выбора желаемого типа звучания.

- AI SOUND PRO: Искусственный интеллект выбирает оптимальные настройки звука для вашего контента.
- STANDARD: Вы можете наслаждаться оптимизированным звучанием.
- CINEMA: Воспроизведение 3D-звуча, аналогичного звучанию в кинотеатре.
- CLEAR VOICE PRO: Повышает четкость голосов.
- SPORTS: Реалистичное звучание, как на стадионе.
- MUSIC: Вы можете прослушивать улучшенное звучание, оптимизированное для музыки.
- GAME: Оптимизированный звук для игр.
- BASS BLAST (BASS BLAST+): Усиление басов.

5 Настройка звука

Настройка уровня звука подключенного динамика. Нажмите кнопку **Настройка звука**  и затем кнопку **Влево/Вправо** для выбора желаемого динамика, а затем нажмите кнопку **Вверх/Вниз** для увеличения/уменьшения громкости. Доступные диапазоны настройки динамиков:

- Сабвуфер: -15 ~ 6
 - Центр: -6 ~ 6
 - Сзади: -6 ~ 6
 - Высокие частоты: -6 ~ 6
 - Средние: -6 ~ 6
 - Низкие частоты: -6 ~ 6
- Регулировка уровня громкости сабвуфера и задних динамиков применяется только в том случае, если сабвуфер и задние динамики подключены.

6 Отключение звука

Отключает звук устройства.

7 Функция

Нажимайте кнопку требуемое количество раз для выбора желаемой функции или режима входа.

8 Информация

Голосовая информация о подключенном источнике или **Bluetooth**.

- Optical/ARC/HDMI: Текущий источник звука
 - **Bluetooth**: если устройство **Bluetooth** подключено, вы услышите «Paired» (Сопряжено).
 - USB: если USB не подключено, вы услышите «No USB» (USB отсутствует).
 - Для включения или выключения голосовой информации нажмите и удерживайте кнопку дольше 5 секунд. (Голосовая информация доступна только на английском языке.) (→ См. «Функция голосовой информации» на странице 29.)
-

9 Вверх/Вниз/Влево/Вправо

Эти кнопки используются при настройке параметров функций.

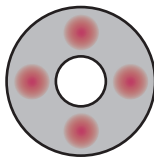

Влево/Вправо: Для воспроизведения предыдущей композиции нажмите **Влево** кнопку. Для воспроизведения следующей композиции нажмите **Вправо** кнопку.

10 Воспроизведение/Пауза

Для воспроизведения или приостановки композиции нажмите эту кнопку.

- При прослушивании музыки с USB-накопителя можно выбрать режим воспроизведения, нажав и удерживая эту кнопку 3 или более секунд, и затем нажимая кнопку требуемое количество раз для выбора варианта повторного воспроизведения.
 - ПОВТОРИТЬ ОДИН: Воспроизводит текущий файл циклически
 - ПОВТОР ПАПКИ: Воспроизводит файлы выбранной папки по кругу
 - ПОВТОРИТЬ ВСЕ: Воспроизводит все файлы по кругу
 - ПОВТОРИТЬ (В СЛУЧАЙНОМ ПОРЯДКЕ): Воспроизводит файлы в случайном порядке, пока не будут воспроизведены все файлы, и завершает воспроизведение
 - ОТКЛЮЧИТЬ ПОВТОР: Воспроизводит файлы по порядку и завершает воспроизведение

11 Настройки

Позволяет настраивать параметры этого устройства: AUTO POWER, SURROUND, NIGHT TIME, DISPLAY, REAR CH CHANGE. Нажмите кнопку **Настройка** и выберите параметр кнопкой **Влево/Вправо** и затем нажмите кнопку **Вверх/Вниз** для включения или отключения параметра.

- AUTO POWER: При включении или выключении телевизора или внешнего устройства данное устройство также включается или выключается автоматически. Эта функция доступна только при подключении устройства к телевизору оптическим кабелем. (→ См. «Автоматическое питание» на странице 26.)
- SURROUND: Функция объемного звучания позволяет прослушивать 3D-звук с эффектом присутствия, выводимый через различные аудиоканалы динамиков, независимо от каналов исходного контента. (→ См. «Включение и выключение объемного звучания» на странице 13.)
- NIGHT TIME: Уменьшает общий уровень громкости, при этом увеличивает громкость мягких и тонких звуков. Этот режим удобно использовать для прослушивания музыки или просмотра кино поздно ночью. (→ См. «Ночное время» на странице 26.)
- DISPLAY: светодиоды могут работать в режимах Авто, Выкл. и Вкл. (→ См. «Дисплей» на странице 26.)
- REAR CH CHANGE: По желанию можно изменять положение задней колонки. (→ См. «Изменение канала задней колонки» на странице 26.)

Различные параметры для удобства пользования

Удобные функции

Автоматическое питание

Эта функция автоматически включает или выключает устройство при включении или выключении телевизора или внешнего устройства.

Когда подключенное устройство включается, данное устройство автоматически включается и выбирает функцию в соответствии с входным сигналом.

Ночное время

Уменьшает общий уровень громкости, при этом увеличивает громкость мягких и тонких звуков. Этот режим удобно использовать для прослушивания музыки или просмотра кино поздно ночью.

Дисплей

Светодиоды могут работать в режимах Авто, Выкл. и Вкл.

| Опция | Состояние светодиода |
|-------|--|
| Авто | Снижает яркость через 20 секунд после нажатия на кнопку. |
| Выкл. | Отключается через 20 секунд после нажатия на кнопку. |
| Вкл. | Всегда горит |

Изменение канала задней колонки

По желанию можно изменять положение колонки. Если розетка расположена с левой стороны саундбара, установите колонку с кабелем питания слева и настройте положение колонки.

✓ Примечание

- Положение колонки можно изменить после подключения задних колонок к саундбару. Положение можно изменять только при включенной колонке.

Как изменить настройки

- 1** Нажмите кнопку Настройка . Устройство переходит в режим настройки и светодиод 2 мигает белым цветом.

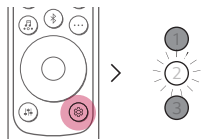

- 2** Пока мигает светодиод 2, нажмите кнопку **Влево/Вправо** для выбора желаемого параметра.

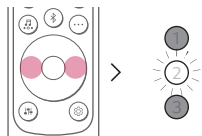

- 3** Пока мигает светодиод 2, нажмите кнопку **Вверх/Вниз**. Если выбран режим Вкл. или Авто, светодиод 1 мигает белым цветом. Если выбран режим Выкл, светодиод 3 мигает белым цветом.

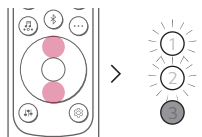

(Вкл./Авто)

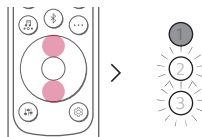

(Выкл.)

Настройка звука

Вы можете настроить уровень звука каждого динамика и тембр.

- 1 Нажмите кнопку **Настройка звука** . Устройство переходит в режим настройки и отображает текущий уровень.
- 2 Нажмите кнопку **Влево/Вправо** для выбора динамика для настройки.
- 3 Нажмите кнопку **Вверх/Вниз** для изменения уровня звука.

Сабвуфер (-15 ~ 6)

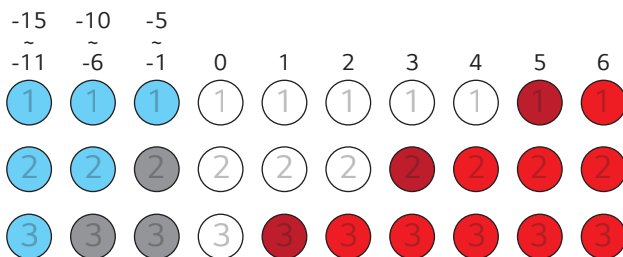

Центр, Сзади, Высокие, Средние, Низкие частоты (-6 ~ 6)

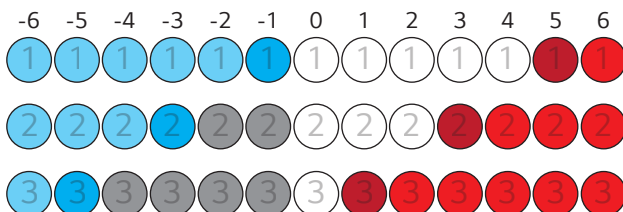

✓ Примечание

- Если нажать кнопку **Вверх/Вниз**, когда уровень уже достиг максимального или минимального, светодиод текущей функции мигнет 3 раза.

Функция голосовой информации

Когда вы выбираете функцию или звук, текущее состояние устройства озвучивается голосом. (Голосовая информация доступна только на английском языке.)

Нажмите и удерживайте кнопку **Информация**  на пульте дольше 5 секунд для включения или выключения этой функции.

✓ Примечание

- Громкость голосовой информации и саундбара одинаковы от уровня громкости 5 до уровня 13. Однако уровень голосовой информации невозможно установить ниже 5 или больше 13.
 - Во время выдачи голосовой информации все остальные звуки временно приглушаются.
 - Независимо от настройки этой функции вы будете получать голосовую информацию по настройкам, регулировке звука и информационным сообщениям.
-

Как отключить беспроводное подключение.

Отключите функцию автоматического включения питания и выключите устройство.

Подключение к телевизору

Подключение оптическим кабелем

Передавайте звук с телевизора на устройство, подключив его к телевизору оптическим кабелем. Вы сможете добавлять различные 3D-эффекты к исходному звуку и заполнять помещение глубоким и насыщенным звучанием.

Просмотр телевизора после подключения оптическим кабелем

- 1 Если на штекере цифрового кабеля есть крышка, сначала снимите крышки с обоих концов.

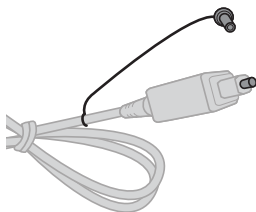

- 2 Подключите оптический кабель к разъему **OPTICAL IN** сзади устройства и **цифровому оптическому выходу (OPTICAL OUT)** на телевизоре, как показано на рисунке.

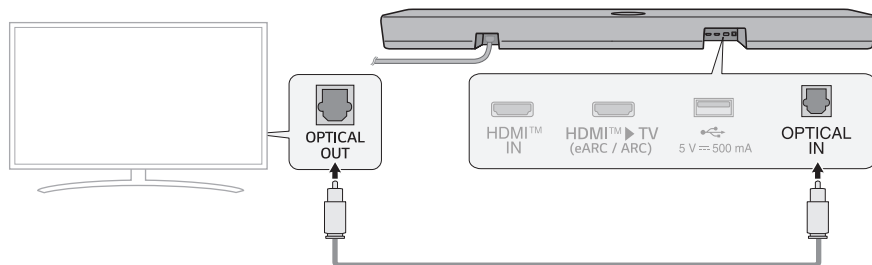

- 3 Нажимайте кнопку **Функция**  требуемое количество раз, пока светодиод 1 не загорится белым цветом.

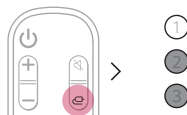

- 4 Нажмите кнопку **Настройка** на пульте от телевизора для перехода в меню [Динамик] и установите выход на [Оптика] или [Внешний динамик]. Настройки и элементы меню могут отличаться в зависимости от производителя телевизора.

✓ **Примечание**

- Если одновременно пытаются подключиться оптический входящий сигнал и ARC, приоритет отдается сигналу ARC.

При использовании телевизора LG

Если телевизор подключен к устройству оптическим кабелем, вы можете регулировать громкость пультом от телевизора. Это возможно только в том случае, если телевизор поддерживает функцию синхронизации звука LG Sound Sync. Посмотрите руководство пользователя к вашему телевизору, чтобы узнать, поддерживает ли ваш телевизор эту функцию.

Функции, которыми можно управлять пультом от телевизора LG

Громкость, отключение/включение звука

✓ **Примечание**

- При использовании устройства с помощью пульта от телевизора LG настройки громкости и отключения звука на телевизоре автоматически применяются к этому устройству.
- Даже после подключения устройства к телевизору LG вы можете пользоваться пультом от устройства.
- Для использования синхронизации звука LG Sound Sync вам может потребоваться изменить настройки звука в телевизоре. Это зависит от используемого телевизора.

Подключение с помощью LG Sound Sync (беспроводн.)

Если телевизор подключен к устройству с помощью LG Sound Sync (беспроводн.), вы можете регулировать громкость пультом от телевизора LG. Посмотрите руководство пользователя к вашему телевизору, чтобы узнать, поддерживает ли ваш телевизор эту функцию.

Просмотр телевизора после беспроводного подключения

- 1 Нажмите кнопку **сопряжения Bluetooth** . После этого светодиоды 1 и 2 начинают мигать белым цветом.
- 2 Нажмите кнопку **Настройка** на пульте от телевизора, перейдите в меню [Динамик] и подключите устройство к телевизору.
- 3 Найдите и коснитесь «LG S70TY(XX)».
- 4 Когда устройство подключено к телевизору по **Bluetooth**, светодиоды 1 и 2 горят белым цветом.

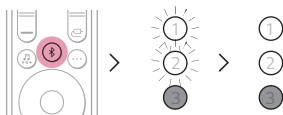

✓ Примечание

- При переподключении после первого подключения с LG Sound Sync индикатор сразу включается белым цветом.
- При использовании устройства с помощью пульта от телевизора LG настройки громкости и отключения звука на телевизоре автоматически применяются к этому устройству.
- Даже после подключения устройства к телевизору LG вы можете пользоваться пультом от устройства.
- Если выключить устройство кнопкой **Питание** , функция LG Sound Sync (беспроводн.) будет отключена.
- В зависимости от телевизора устройство может быть подключено к телевизору LG даже при наличии установленного соединения по **Bluetooth**.

Подключение кабелем HDMI

Передавайте звук с телевизора на устройство, подключив его к телевизору кабелем HDMI. Вы сможете добавлять различные 3D-эффекты к исходному звуку и заполнять помещение глубоким и насыщенным звучанием.

Просмотр телевизора после подключения кабелем HDMI

- 1 Подключите кабель HDMI к разъему **HDMI™ ► TV (eARC / ARC)** сзади устройства и к разъему **HDMI IN (ARC)** телевизора, как показано на рисунке.

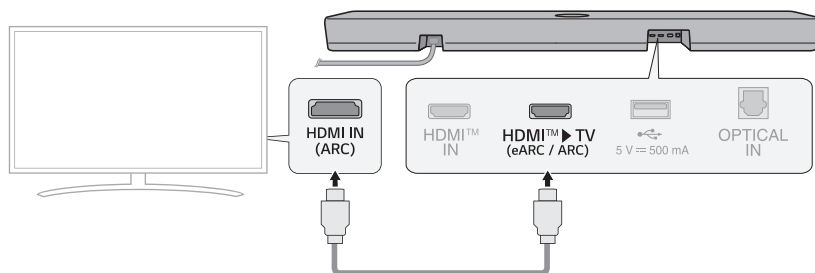

- 2 Нажимайте кнопку **Функция**  требуемое количество раз, пока светодиод 1 не загорится белым цветом.

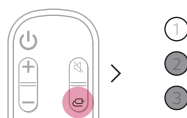

- 3 Нажмите кнопку **Настройка** на пульте от телевизора для перехода в меню [Динамик] и установите выход на [HDMI ARC]. Настройки и элементы меню могут отличаться в зависимости от производителя телевизора.

✓ Примечание

- E-ARC поддерживает звук высокого качества, такой как DTS-HD Master Audio™, DTS:X®, Dolby TrueHD и Dolby Atmos®.
- Если вы желаете использовать Dolby Atmos® или DTS:X®, подключенное устройство и его контент должны поддерживать Dolby Atmos® или DTS:X®.
- Убедитесь, что ваш телевизор поддерживает функцию eARC перед ее включением в меню **Настройка**. Для получения дополнительной информации по использованию этой функции см. руководство пользователя к вашему телевизору. Настройки могут отличаться в зависимости от телевизора.
- Используйте сертифицированный кабель с логотипом HDMI.

SIMPLINK

- SIMPLINK является функцией HDMI-CEC, которая позволяет использовать один пульт от телевизора для управления аудиоустройством или проигрывателем, подключенным к телевизору LG по HDMI.
 - Функции, которыми можно управлять с помощью пульта от телевизора LG с поддержкой SIMPLINK: Включение/выключение, регулировка громкости, включение/отключение звука и проч.
- Дополнительную информацию по настройке SIMPLINK см. в руководстве пользователя к вашему телевизору LG.



✓ Примечание

- Функция SIMPLINK может не работать должным образом в зависимости от состояния устройства или других подключенных устройств.
 - Функции HDMI-CEC у разных производителей телевизоров: LG SIMPLINK, Sony BRAVIA Sync/Link, Philips EasyLink, Samsung Anynet+, и т. д.

Использование WOW Orchestra с телевизором LG

Комбинация саундбара LG и телевизора LG позволяет выводить звук через оба устройства одновременно и обеспечивать наилучшее звучание.

Эта функция автоматически активируется, когда саундбар подключен к телевизору, и вы можете выбрать его в настройках вывода звука на телевизоре.

✓ Примечание

- Доступно на некоторых моделях телевизоров и саундбаров LG
 - Работает в соответствии с аудиокодеком, поддерживаемым телевизором.
 - Эта функция может работать только при подключении кабелем HDMI.
 - Включите на телевизоре e-ARC.
 - Сообщения, отображаемые на телевизоре, могут отличаться в зависимости от модели.
 - Подробную информацию о настройках см. в руководстве по эксплуатации своего телевизора.
-

Подключение к внешнему устройству

Подключение кабелем HDMI

Подключите телевизор и внешнее устройство (игровую приставку, DVD-проигрыватель и проч.) кабелем HDMI и наслаждайтесь глубоким и насыщенным звуком.

Подключение внешнего устройства по HDMI (A)

- 1 Подключите внешнее устройство, такое как телеприставка, проигрыватель DVD или Blu-ray. Как показано на рисунке ниже, подключите кабель к разъему **HDMI OUT** на внешнем устройстве и разъему **HDMI™ IN** сзади этого устройства.
- 2 Подключите кабель HDMI к разъему **HDMI™ ► TV (eARC / ARC)** сзади устройства и к разъему **HDMI IN (ARC)** на телевизоре.

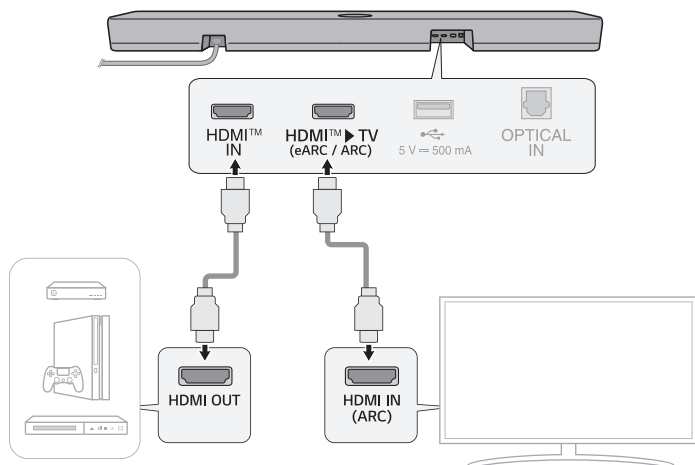

- 3 Нажимайте кнопку **Функция**  требуемое количество раз, пока светодиод 1 не загорится золотистым цветом.

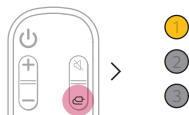

- 4 После правильного подключения внешнего устройства к данному устройству вы можете слушать звук с внешнего устройства.

✓ **Примечание**

- Аудио Dolby Atmos® или DTS:X® поддерживает 3.1.1 каналов. При подключении задних колонок поддерживается 5.1.1 каналов.
- Проверьте настройки аудиовыхода в меню настройки вашего внешнего устройства (например, проигрывателя Blu-ray или телевизора). Аудиовыход необходимо установить на [Без кодировки], [Цифровой поток], [Авто] или [Сквозной]. Для получения дополнительной информации по настройке выхода см. руководство пользователя к вашему внешнему устройству.
- Используйте сертифицированный кабель с логотипом HDMI.

Подключение внешнего устройства по HDMI **B**

- 1 Подключите внешнее устройство, такое как телеприставка, проигрыватель DVD или Blu-ray. Как показано на рисунке ниже, подключите кабель к разъему **HDMI OUT** на устройстве к разъему **HDMI IN** на телевизоре.
- 2 Подключите кабель HDMI к разъему **HDMI™ ► TV (eARC / ARC)** сзади устройства и к разъему **HDMI IN (ARC)** на телевизоре.

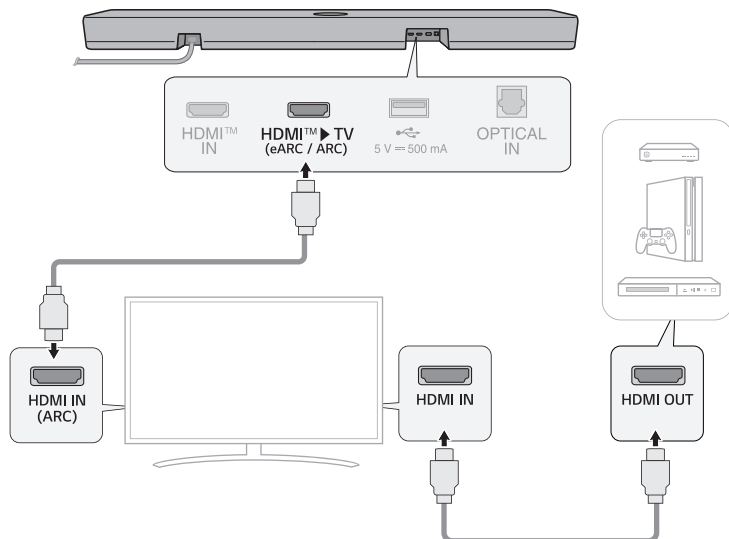

- 3 Нажимайте кнопку **Функция**  требуемое количество раз, пока светодиод 1 не загорится белым цветом.

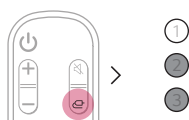

- 4 После правильного подключения внешнего устройства к данному устройству вы можете слышать звук с внешнего устройства.

✓ **Примечание**

- В зависимости от спецификаций подключенного телевизора звук может не выводиться. Внешнее устройство рекомендуется подключать непосредственно к данному устройству. (→ См. «Подключение внешнего устройства по HDMI A» на странице 35.)

Подключение оптическим кабелем

Подключите телевизор и внешнее устройство (игровую приставку, DVD-проигрыватель и проч.) оптическим кабелем и наслаждайтесь глубоким и насыщенным звуком.

Подключение внешнего устройства оптическим кабелем

- 1 Соедините оптическим кабелем разъем **OPTICAL IN** сзади устройства и разъем **OPTICAL OUT** вашего внешнего устройства (например, телевизора, проигрывателя Blu-ray), как показано на рисунке.

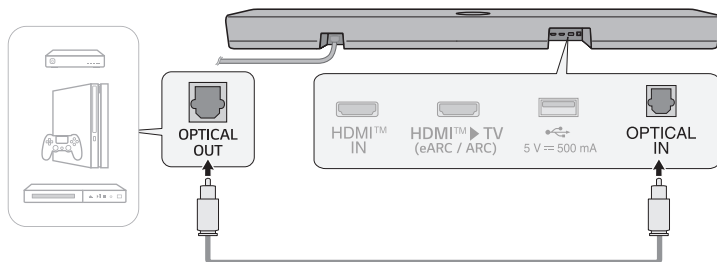

- 2 Нажимайте кнопку **Функция**  требуемое количество раз, пока светодиод 1 не загорится белым цветом.

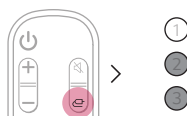

Использование устройства в качестве аудиосистемы

Подключение по Bluetooth

Вы можете воспроизводить музыкальные файлы, сохраненные на устройстве **Bluetooth**, или запускать музыкальные предложения, чтобы прослушивать музыку через это устройство.

Сначала проверьте следующее.



- Устройства **Bluetooth**, подключаемые к данному устройству, должны обладать следующими характеристиками.
 - Технология **Bluetooth** 5.1
 - Кодек: SBC, AAC
- Действия для подключения устройства к данному устройству могут отличаться в зависимости от типа и модели устройства **Bluetooth**. Для получения дополнительной информации по подключению см. руководство пользователя к вашему внешнему устройству.

Выберите [**Bluetooth**] в меню **Настройка** вашего смартфона.

Элементы меню настройки могут отличаться в зависимости от производителя и модели смартфона.

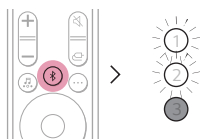
- 1 Включите устройство.
- 2 Нажмите кнопку **Спряжение по Bluetooth** . После этого светодиоды 1 и 2 начинают мигать белым цветом.



- 3 Нажмите кнопку **Настройка**  /  на вашем смартфоне и выберите **Bluetooth**.

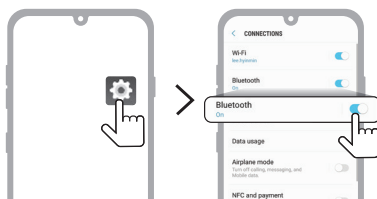

(Телефон с Android)

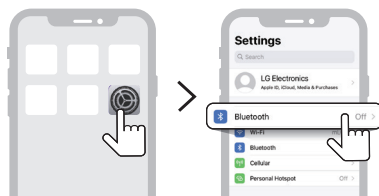

(iPhone)

- 4 Включите функцию **Bluetooth**. (Выкл. > Вкл.)
- 5 На смартфоне вы увидите список доступных для подключения устройств. Найдите и коснитесь «LG S70TY(XX)».



- 6 Когда устройство подключено к смартфону по **Bluetooth**, светодиоды 1 и 2 горят белым цветом.
- 7 Если вы не находите устройство «LG S70TY(XX)», нажмите кнопку **Обновить**  в верхней правой части экрана смартфона Android или выключите и снова включите **Bluetooth** на iPhone.

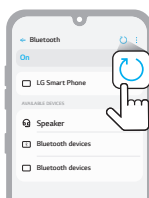

(Телефон с Android)

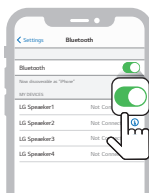

(iPhone)

- 8 Запустите приложение «Музыка» и слушайте музыку на смартфоне.

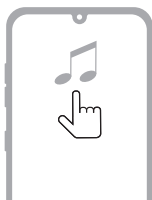

✓ **Примечание**

- Чем ближе устройство **Bluetooth** находится от данного устройства, тем лучшим будет соединение.
 - Если вы нажали кнопку **Сопряжение по Bluetooth**  на устройстве и выбрали вариант «**Bluetooth**», но не можете подключиться к устройству **Bluetooth**, светодиоды 1 и 2 мигают белым цветом 3 минуты. Проверьте состояние устройства **Bluetooth**.
 - При использовании **Bluetooth** следует установить громкость на подходящий уровень.
 - XX — это последние 2 символа MAC-адреса устройства. Например, если MAC-адрес устройства 9C:02:98:4A:F7:08, название отображается как «LG S70TY(08)».
-

Подключение к устройству с помощью приложения LG ThinQ

Используйте **приложение LG ThinQ** для удобного запуска различных функций устройства.

Сначала проверьте следующее.

- **Приложение LG ThinQ** доступно в указанных ниже версиях.
 - Android™: Версия 9.0 (или выше)
 - iOS: Версия 15.0 (или выше)
 - Минимальные поддерживаемые версии каждой ОС в будущем могут измениться.

Установка приложения LG ThinQ и регистрация устройства

Вы можете управлять домашним устройством в любое время и в любом месте с помощью **приложения LG ThinQ**.

Устройство без QR-кода

- 1 Перейдите в Google Play или App Store на смартфоне, найдите **приложение LG ThinQ** и установите его.
- 2 Запустите **приложение LG ThinQ** и войдите в него с помощью своей учетной записи. Если у вас нет учетной записи, можно создать новую.
- 3 Нажмите кнопку **добавления (+)** и следуйте инструкциям в **приложении LG ThinQ**, чтобы зарегистрировать свое устройство.

Устройство с QR-кодом

Отсканируйте QR-код снизу устройства камерой смартфона или приложением для сканирования QR-кодов.

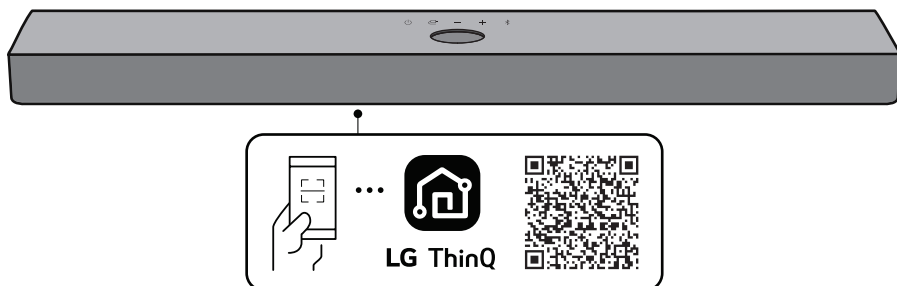

✔ **Примечание**

- Обратите внимание, что QR-код может быть недоступен на момент покупки.
 - Место размещения QR-кода может отличаться в зависимости от устройства.
 - Элементы меню настройки могут отличаться в зависимости от производителя смартфона и ОС.
 - Google, Android и Google Play являются товарными знаками компании Google LLC.
-

Подключение к USB-накопителю

Наслаждайтесь качественным звуком, подключив USB-накопитель с музыкальными файлами к устройству.

Подключение устройства к USB-накопителю

- 1 Подключите USB-накопитель к порту **USB** сзади устройства.
 - Данное устройство не может воспроизводить музыку с USB-накопителей, подключенных через концентратор или USB-кабель.
 - Устройство нельзя подключить к USB-накопителю, MP3-плееру с USB или кардридеру, для которых требуется установка драйвера.

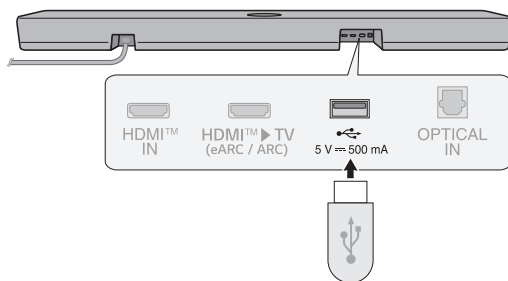

- 2 Нажимайте кнопку **Функция**  требуемое количество раз, пока светодиод 1 не загорится фиолетовым цветом.



- 3 Нажмите кнопку **Воспроизведение/Пауза**  на пульте для прослушивания музыки.



(Пауза)

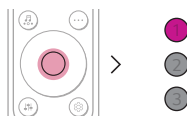

(Воспроизведение)

✓ **Примечание**

- Для упрощения подключения USB-накопителей рекомендуется приобрести пазово-штекерный переходник USB.
- Приобретите переходник USB с удлинительным кабелем USB 2.0.
- На USB-накопителях большого объема обзор файлов может занимать несколько минут.
- Компания LG Electronics не несет ответственности за утерю любых данных. Всегда делайте резервную копию данных с вашего USB-накопителя для максимального снижения риска утери данных.
- Поддерживаются только форматы FAT16/FAT32/NTFS. Формат exFAT не поддерживается.
- Порт USB на данном устройстве может использоваться только для воспроизведения мультимедийных файлов. Заряжать внешние устройства от порта USB невозможно.

Поддерживаемые USB-накопители

- MP3-плеер
- Флеш MP3-плеер
- USB-флешка
- USB 2.0 или выше

Это устройство может не распознавать некоторые USB-накопители.

Стандарт воспроизводимых файлов

| Расширение файла | Частота дискретизации / Битрейт |
|-------------------------|--|
| MP3 | от 32 до 48 кГц / 8 кбит/с - 320 кбит/с |
| WMA | от 32 до 48 кГц / 56 кбит/с - 320 кбит/с |
| AAC | от 32 до 48 кГц / 8 кбит/с - 320 кбит/с |

| Расширение файла | Частота дискретизации |
|-------------------------|--|
| FLAC (16 бит/24 бит) | 32 кГц, 44,1 кГц, 48 кГц, 88,2 кГц, 96 кГц, 176,4 кГц, 192 кГц |
| WAV (16 бит/24 бит) | 32 кГц, 44,1 кГц, 48 кГц, 88,2 кГц, 96 кГц, 176,4 кГц, 192 кГц |

- Количество файлов для воспроизведения: До 2000
- Максимальное количество папок: До 200
- Данное устройство не может воспроизводить файлы, защищенные DRM (Digital Rights Management; Управление цифровыми правами).
- Это устройство не может воспроизводить видеофайлы с USB-накопителя.

Монтаж устройства на стену

I Проверка перед монтажом на стену

Это устройство можно установить на стену.

При монтаже устройства на стену следуйте приведенным ниже инструкциям.

Сначала проверьте следующее.

- После монтажа на стену может быть сложно подключать внешние устройства и кабели. Перед монтажом устройства на стену подключите внешнее устройство соответствующим кабелем.
- При монтаже устройства на стену учитывайте следующие замечания. В процессе монтажа возможны травмы или повреждение устройства.
 - Не кладите никакие предметы на устройство, закрепленное на стене.
 - Надежно прикрепите устройство к стене винтами, чтобы оно не упало.
 - Убедитесь, что устройство находится вне доступа детей. Не тяните и не трясите закрепленное к стене устройство, так как это может привести к его падению.
- Сверху устройства расположены динамики. При установке устройства под телевизором устанавливайте его в 10 см ниже телевизора.
- При монтаже убедитесь в наличии всех прилагаемых винтов. Если винты затянуты не полностью, устройство может наклониться или опрокинуться и травмировать людей. Избыточное затягивание винтов может вызвать их спадание в результате разрушения винтового соединения.

Компоненты для монтажа устройства

Саундбар

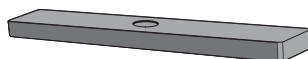

Настенный кронштейн



Винты саундбара



Шаблон для установки
настенного кронштейна



Приобретается отдельно

Винты кронштейна



Дюбели



✓ **Примечание**

- Винты и дюбели для крепления устройства к стене не входят в комплект поставки. Для крепления рекомендуется использовать дюбели Hilti (HUD-1 6 x 30).
-

Монтаж устройства на стену

- 1 Найдите шаблон для установки настенного кронштейна в упаковке устройства.
- 2 Совместите "TV Bottom Line" на шаблоне для установки настенного кронштейна с нижней частью телевизора и закрепите его на стене. Совместите центр установленного на стене телевизора с отметкой "TV Center" на шаблоне для установки.

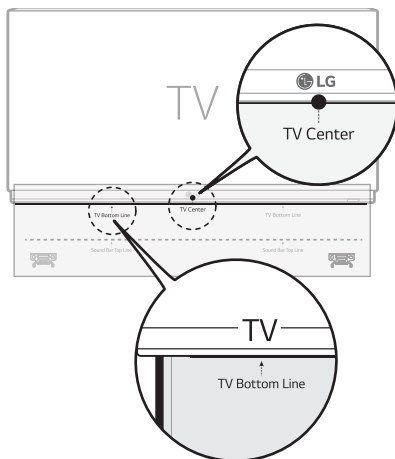

- 3 Ручкой отметьте отверстия для винтов на шаблоне, в месте установки настенных кронштейнов.

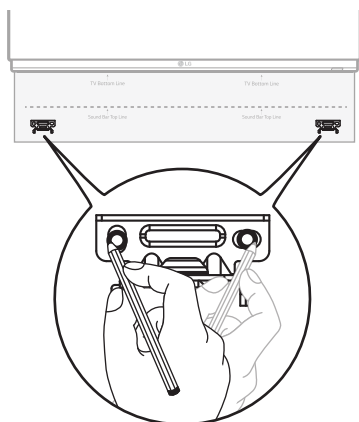

- 4 Просверлите отверстия под винты в отмеченных точках на шаблоне.
- 5 Снимите шаблон со стены.

- 6** Прочно установите кронштейны на стену с помощью дюбелей и винтов.

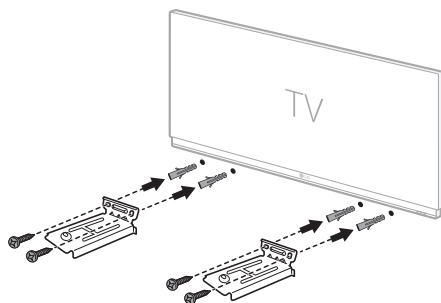

- 7** Установите устройство на кронштейны. Установите устройство на кронштейны таким образом, чтобы отверстия винтов снизу устройства совместились с отверстиями винтов на настенном кронштейне.

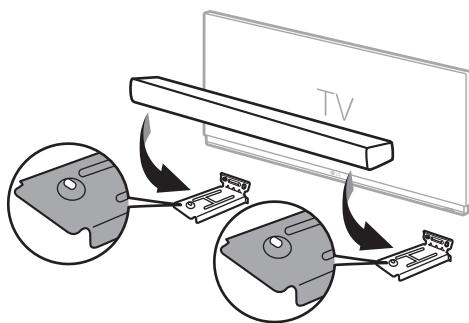

- 8** Надежно закрепите устройство к настенным кронштейнам с помощью прилагаемых винтов.

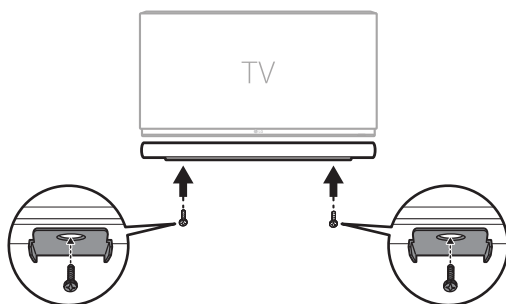

Правила техники безопасности

Техника безопасности и нормативные требования



ПРЕДУПРЕЖДЕНИЕ

ОПАСНОСТЬ ПОРАЖЕНИЯ
ЭЛЕКТРИЧЕСКИМ ТОКОМ
НЕ ОТКРЫВАТЬ



ПРЕДУПРЕЖДЕНИЕ: ЧТОБЫ СНИЗИТЬ РИСК ПОРАЖЕНИЯ ЭЛЕКТРИЧЕСКИМ ТОКОМ, НЕ СНИМАЙТЕ КРЫШКУ (ИЛИ ЗАДНЮЮ КРЫШКУ). ВНУТРИ НЕТ ДЕТАЛЕЙ, ПРИГОДНЫХ ДЛЯ РЕМОНТА ПОЛЬЗОВАТЕЛЕМ. ДЛЯ ПРОВЕДЕНИЯ РЕМОНТА ОБРАТИТЕСЬ К КВАЛИФИЦИРОВАННОМУ СПЕЦИАЛИСТУ.



Этот символ молнии со стрелкой в треугольнике предупреждает о наличии внутри корпуса устройства неизолированных деталей, на которых присутствует достаточно высокое остаточное напряжение, представляющее для человека угрозу поражения электрическим током.



Восклицательный знак в треугольнике предупреждает о наличии важных указаний по порядку работы и обслуживанию устройства в приложенной к нему документации.

ВНИМАНИЕ:

- ВО ИЗБЕЖАНИЕ ВОЗГОРАНИЯ ИЛИ ПОРАЖЕНИЯ ЭЛЕКТРИЧЕСКИМ ТОКОМ НЕ ПОДВЕРГАЙТЕ УСТРОЙСТВО ВОЗДЕЙСТВИЮ ВЛАГИ ИЛИ СЫРОСТИ.
- Не устанавливайте данное оборудование в тесном пространстве, например, в книжном шкафу или аналогичном месте.

ПРЕДУПРЕЖДЕНИЕ:

- Не используйте высоковольтные устройства рядом с этим устройством. (Например, электрическая мухобойка). Это устройство может неправильно работать из-за электрических разрядов.
- Не помещайте на устройство источники открытого пламени, например зажженные свечи.
- Не перекрывайте вентиляционные отверстия. Устанавливайте устройство согласно инструкциям изготовителя. Прорези и отверстия в корпусе предназначены для вентиляции и обеспечения надежной работы устройства, а также для защиты устройства от перегрева. Не перекрывайте вентиляционные отверстия, помещая устройство на кровать, диван, ковер или аналогичные поверхности. Запрещается помещать данное устройство в закрытое пространство, например в книжный шкаф или в пространство между полок, если при этом не обеспечивается достаточная вентиляция или не соблюдаются инструкции изготовителя.

- Устройство не должно подвергаться воздействию воды (брызгам, каплям); на устройство нельзя ставить ёмкости с жидкостью (например, вазы).
- Сведения об обеспечении безопасности устройства, включая информацию об идентификации изделия, напряжении питания и т. п., см. на основной этикетке на нижней или какой-либо другой стороне изделия.
- Следите за тем, чтобы дети не клали посторонние предметы в канал динамика* и не трогали его внутреннюю поверхность руками.
 - * Канал динамика: Отверстие в корпусе динамика, обеспечивающее мощное воспроизведение басов. (корпус)

ПРЕДУПРЕЖДЕНИЕ относительно шнура питания

Вилка шнура питания может использоваться для отключения устройства. На случай возникновения чрезвычайных обстоятельств вилка шнура питания должна быть легко доступна.

См. страницу технических характеристик данного руководства пользователя, касающуюся текущих требований.

Не перегружайте стеновые розетки. Перегруженные, повреждённые, неплотно закреплённые стеновые розетки, удлинители, потёртые шнуры питания, провода с повреждённой или растрескавшейся изоляцией могут представлять опасность. Любой из перечисленных факторов может стать причиной поражения электрическим током или пожара. Периодически проверяйте состояние шнура устройства. Если его внешний вид свидетельствует о наличии повреждений или сильного износа, необходимо отключить устройство, прекратить его использование, заменить шнур питания на его точный аналог, обратившись в авторизованный сервисный центр.

Шнур питания требует защиты от физических или механических воздействий (перекручивание, перегиб, заземление, зажимание дверью или прижимание ногой). Уделяйте особое внимание проверке состояния вилок, стеновых розеток и места входа шнура в устройство.

Для моделей с использованием адаптера

Используйте только адаптер переменного тока, поставляемый с этим устройством. Не пользуйтесь блоком питания от другого устройства или изготовителя. Использование любого другого шнура питания или источника питания может привести к повреждению устройства и аннулированию гарантии.

Для моделей с аккумулятором

Устройство оснащается съемными батарейками или аккумулятором.

ПРЕДУПРЕЖДЕНИЕ: Использование батареек неправильного типа может привести к возгоранию или взрыву.

Для моделей со встроенным аккумулятором

Не храните и не транспортируйте при давлениях ниже 11,6 кПа и на высоте более 15 000 м над уровнем моря.

- Замена аккумулятора на аккумулятор неправильного типа может повлиять на безопасность (например, в случае некоторых типов литиевых аккумуляторов);
- Не бросайте аккумулятор в огонь и не подвергайте его нагреву, а также не старайтесь сломать или вскрыть его — это может привести к взрыву;
- Не подвергайте аккумулятор воздействию высоких температур — это может вызвать взрыв или утечку воспламеняющихся веществ и газов;
- Воздействие низкого давления на аккумулятор может вызвать его взрыв или утечку воспламеняющихся веществ и газов.

Обозначения

~ : Переменный ток.

— : Постоянный ток.

☐ : Это оборудование класса II.

⏻ : Режим ожидания.

⏻ : Питание включено.

⚡ : Опасное напряжение.

Предотвращение неправильного использования устройства

Для исключения неправильного использования устройства ознакомьтесь с приведенной ниже информацией.

Предостережения по установке устройства

- Не устанавливайте устройство на неустойчивой или вибрирующей поверхности, такой как качающаяся полка или наклонная поверхность. Устанавливайте устройство на ровную и прочную поверхность.
 - В противном случае устройство может упасть или опрокинуться и привести к получению травм.
 - При установке устройства на неустойчивой поверхности оно может не работать должным образом.
- При установке устройства на предмет мебели или на полку убедитесь, что нижняя передняя часть устройства не выступает. Всегда используйте предмет мебели или полку, соответствующие размеру устройства.
 - В противном случае устройство может потерять устойчивость и упасть, что может привести к травмам или повреждению устройства.
- Устанавливайте устройство в безопасном месте. В противном случае ребенок может удариться об кромку устройства и травмироваться.
- Для обеспечения надлежащей работы устройства устанавливайте его в местах без электромагнитных помех.
- При установке устройства в местах, не отвечающих общим условиям эксплуатации, возможно возникновение неожиданных проблем с качеством. Поэтому перед установкой устройства в подобном месте свяжитесь с сервисным центром.
- Исключайте нахождение устройства в местах со слишком высокой температурой (свыше 40 °C) или слишком низкой температурой (менее 5 °C), либо в местах с высокой влажностью.
- Избегайте мест, подверженных воздействию прямых солнечных лучей или тепла, например, вблизи отопительных приборов. Не используйте и не храните горючие спреи или другие вещества вблизи устройства.
 - В противном случае может возникнуть опасность взрыва или возгорания.
- Не устанавливайте устройство в местах с избыточным содержанием влаги, пыли или сажи.
 - В противном случае возможно возгорание или поражение электрическим током.
- Не устанавливайте устройство в узком пространстве, например, внутри книжной полки, где не обеспечивается достаточная вентиляция. Не накрывайте устройство скатертью или занавеской.
 - Это может привести к повышению температуры устройства с возможной его поломкой или возгоранием.
- Подключайте штекер питания устройства к легко доступной розетке.
 - При возникновении возгорания или других проблем с устройством вы должны иметь возможность быстро отключить вилку от сети питания.
- Не подключайте несколько устройств к одной розетке питания одновременно.
 - В противном случае возможен перегрев и возникновение пожара.

Предостережения по использованию устройства

- Не поднимайте и не перемещайте устройство во время его работы.
 - В противном случае возможна поломка устройства.
- При перемещении устройства отключайте кабель питания и прочие кабели, подсоединенные к устройству.
 - В противном случае возможно возгорание или поражение электрическим током.
- При обнаружении дыма или странного запаха немедленно прекратите использование устройства. В таком случае немедленно отключите питание, отсоедините кабель питания и обратитесь в сервисный центр.
 - Использование устройства в таком состоянии может привести к пожару или поражению электрическим током.
- Не вставляйте в устройство металлические предметы, такие как монеты или заколки для волос, либо горючие предметы, например, бумагу и спички. Также запретите детям делать это.
 - В противном случае возможна поломка устройства.
- При попадании посторонних предметов в устройство отсоедините кабель питания и обратитесь в сервисный центр.
- Не кладите тяжелые предметы сверху устройства.
 - В противном случае оно может опрокинуться или упасть и травмировать людей.
- Дети не должны висеть на устройстве или залезать на него.
 - В противном случае устройство может упасть или опрокинуться и привести к получению травм. Запретите детям делать это.
- Отключайте кабель питания во время грозы.
 - В противном случае возможно возникновение пожара.
- Не ставьте сверху устройства емкости с жидкостями, такие как вазы, горшки, косметические или медицинские средства.
 - В противном случае возможно возгорание, поражение электрическим током либо травмы в результате падения и проч.
- Штекер питания должен подключаться надежно. Не используйте устройство в сети с напряжением, которое отличается от номинального напряжения, указанного на устройстве.
 - Ослабленное соединение штекера может вызвать возгорание.
- Не вставляйте проводящие предметы, например, палочки для еды, в паз с другой стороны устройства, когда штекер питания подключен к розетке. Не прикасайтесь к штекеру питания сразу после его отключения от розетки.
 - В противном случае возможно поражение электрическим током.
- Берите штекер питания сухими руками.
 - В противном случае возможно поражение электрическим током.
- Не перемещайте и не толкайте устройство, удерживая кабель устройства, например, кабель питания.
 - Кабель может повредиться и вызвать поломку, либо возгорание или поражение электрическим током.
- При отключении кабеля, подсоединенного к устройству, держитесь за штекер на конце кабеля. Не держитесь за сам кабель.
 - В противном случае возможны травмы, либо устройство может упасть и сломаться.
- Исключайте нахождение устройства в местах, подверженных нагреву, например, возле нагревательного устройства.
 - В противном случае возможно возникновение пожара или неисправности.

- Не разбирайте, не изменяйте и не ремонтируйте устройство.
 - В противном случае возможна поломка с последующим возгоранием, поражением электрическим током либо травмами.
- Держите пластиковую упаковку в местах, недоступных для детей.
 - В противном случае ребенок может задохнуться в пластиковой упаковке.
- Не роняйте никаких предметов на устройство и исключайте удары по устройству. Исключайте нахождение устройства в местах с сильной вибрацией или магнитами.
- Не повреждайте, не модифицируйте, не сгибайте, не перекручивайте и не нагревайте кабель питания.
 - В противном случае возможно повреждение кабеля питания с его возгоранием или поражением электрическим током.
- Когда вы не пользуетесь устройством в течение продолжительного времени, например, в случае отъезда из дома, отключайте кабель питания от розетки.
 - При скоплении пыли возможно нагревание с последующим поражением электрическим током либо возгорание в результате короткого замыкания.
- Не выбрасывайте отработанные батарейки вместе с бытовыми отходами. Утилизируйте их отдельно.
 - В противном случае может возникнуть опасность взрыва или возгорания.
- Не используйте высоковольтные устройства рядом с этим устройством. (Например, электрическая мухобойка.)
 - Это устройство может неправильно работать из-за электрических разрядов.
- Не прикасайтесь к штекеру питания сразу после его отключения от розетки.
 - В противном случае возможно поражение электрическим током.
- Подключайте штекер питания к розетке или удлинителю с заземлением. (Неприменимо для устройств без заземления.)
 - В противном случае возможна поломка или поражение электрическим током вследствие короткого замыкания.
- На устройствах с вентиляционным отверстием при длительном нахождении устройства во включенном состоянии вентиляционное отверстие может нагреваться. Не прикасайтесь к горячему вентиляционному отверстию. Повышенная температура не является неисправностью устройства и не вызывает никаких неполадок. Поэтому вы можете продолжать использовать устройство.
- Не повреждайте кабель питания, адаптер питания переменного тока или штекер питания. Не кладите тяжелые предметы на кабель питания или адаптер питания.
 - Это может привести к пожару или поражению электрическим током.
- При обнаружении пыли, грязи и проч. на контактах штекера питания, адаптере питания или розетке полностью вытрите их.
 - В противном случае возможно возникновение пожара.
- При наличии у устройства кабеля питания или адаптера питания, используйте только оригинальные такие комплектующие от LG Electronics.
 - В противном случае возможно возгорание или поражение электрическим током.
- При использовании наушников не устанавливайте слишком высокую громкость и не используйте их в течение длительного времени. [Только для моделей с поддержкой наушников]
 - В противном случае возможно нарушение способности слуха.
- Программное обеспечение данного устройства можно обновлять. Не отключайте питание устройства в процессе обновления программного обеспечения. По завершении обновления питания устройства отключается автоматически.
 - Если питание отключить в процессе обновления программного обеспечения, возможно возникновение неполадок в работе устройства.

Следующая информация применима только к моделям с пультом дистанционного управления

- Не позволяйте детям пользоваться пультом. Держите пульт в местах, недоступных для маленьких детей.
- Не позволяйте детям класть пульт в рот. Следите за тем, чтобы дети не проглотили крышку или батарейку пульта. Если ребенок проглотил какой-то из компонентов, немедленно обратитесь к врачу.
- Следите за тем, чтобы дети не наступали на крышку пульта и не травмировались.
- Для обеспечения бесперебойной работы пульта убирайте все препятствия между устройством и пультом.

Следующая информация применима только к моделям, в которых используются оптические диски

- Не вставляйте руку в привод для дисков и не вытягивайте диск с усилием.
- Следите за тем, чтобы дети не вставляли руки в привод для дисков.

Следующая информация применима только к моделям, поддерживающим просмотр видео

- Воздержитесь от просмотра видео в 3D, если вы не выспались либо после приема алкогольных напитков.
 - Некоторые видео в 3D могут удивлять или волновать людей.
- При возникновении любого из следующих симптомов в процессе просмотра видео немедленно прекратите просмотр и отдохните.
 - Если любые из таких симптомов сохраняются, обратитесь к врачу. Головокружение, ощущение жжения в глазах или на лице, бессознательные движения, судороги, помутнение сознания, спутанность сознания, дезориентация, тошнота.
- У вас может возникнуть такой симптом, как судорожный приступ, когда вы просматриваете определенное изображение в видео или игре, либо в видео с определенной последовательностью либо вспышками света. Если у вас или любого из ваших родственников была или присутствует эпилепсия либо судорожные приступы, проконсультируйтесь с врачом перед просмотром.
- При просмотре видео в 3D удаляйте в своем окружении хрупкие предметы и предметы, которые могут быть травмоопасными.
 - Если вы ошибочно перепутаете видео в 3D с реальностью либо совершите неожиданное движение, вы можете травмировать себя или ваших родственников возле вас, либо повредить расположенные рядом с вами предметы.

Предостережения по очистке устройства





- В процессе очистки не распыляйте воду непосредственно на устройство.
 - В противном случае возможно возгорание или поражение электрическим током.
- При очистке устройства сначала отключите кабель питания и слегка протрите поверхность устройства сухой тряпкой. При очистке устройства не используйте химические или чистящие средства. Они могут испортить поверхность устройства либо удалить с него краску (бензол, спирт и проч.).

Перед обращением с запросом о неисправности устройства

Поиск и устранение неисправностей

При возникновении следующих проблем при использовании устройства выполните несколько проверок, так как эти проблемы могут не быть следствием неполадок.

Общие ошибки



| Проблема | Решение |
|---|--|
| Устройство работает ненадлежащим образом | <ul style="list-style-type: none">Отключите кабели питания и все внешние устройства, такие как телевизор, сабвуфер или усилитель от данного устройства и затем подключите их снова. |
| Питание не включается | <ul style="list-style-type: none">Шнур питания подсоединен к розетке правильно?<ul style="list-style-type: none">Подключите шнур питания к розетке должным образом. |
| Отсутствует звук | <ul style="list-style-type: none">Громкость звука установлена на минимум?<ul style="list-style-type: none">Нажмите кнопку Громкость   на пульте дистанционного управления для включения громкости.При использовании внешнего устройства, такого как телеприставка, портативное устройство или устройство Bluetooth, отрегулируйте громкость на внешнем устройстве.Активирована ли функция отключения звука?<ul style="list-style-type: none">Если все светодиоды мигают оранжевым цветом, звук отключен. Нажмите кнопку Отключение звука  для включения звука.Правильно ли выбрана функция устройства в соответствии с подключенным внешним устройством?<ul style="list-style-type: none">Нажмите кнопку Функция  для проверки выбора правильной функции. |
| Сабвуфер не выдает звук | <ul style="list-style-type: none">Правильно ли устройство подключено к беспроводному сабвуферу?<ul style="list-style-type: none">Если светодиод на беспроводном сабвуфере мигает зеленым или горит красным цветом, сабвуфер не подключен. Переподключите устройство к беспроводному сабвуферу. (→ См. «Подключение устройства» на странице 6.) |
| Пульт дистанционного управления не работает должным образом | <ul style="list-style-type: none">При использовании пульта направляйте его на переднюю часть устройства.Используйте пульт в радиусе 7 метров от устройства.Заменяйте батарейки новыми по необходимости. |

| | |
|--|--|
| <p>Функция автоматического питания не работает</p> | <ul style="list-style-type: none"> • Проверьте подключение к внешним устройствам (например, телеприставке, портативному устройству, устройству Bluetooth). |
| <p>LG Sound Sync не работает</p> | <ul style="list-style-type: none"> • Проверьте, поддерживает ли ваш телевизор функцию LG Sound Sync. • Проверьте, правильно ли подключен телевизор к устройству оптическим кабелем. <ul style="list-style-type: none"> - Нажмите кнопку Настройка на пульте телевизора и посмотрите в меню, включена ли функция [LG Sound Sync]. |
| <p>Слишком низкая громкость устройства</p> | <ul style="list-style-type: none"> • Проверьте следующее и измените настройки соответствующим образом. <ul style="list-style-type: none"> - Запустите приложение LG ThinQ, коснитесь [Настройки звука] на первом экране и измените функцию [DRC] на [Выкл.] в меню [Мощность звука]. - Когда устройство подключено к телевизору, нажмите кнопку Настройка на пульте телевизора, выберите меню [Динамик] и измените настройку [Выход цифрового звука] с [PCM] на [АВТО] или [ЦИФРОВОЙ ПОТОК]. - Если данное устройство подключено к устройству воспроизведения, такому как проигрыватель DVD или Blu-ray, перейдите в меню настройки подключенного устройства. Измените настройку [Выход цифрового звука] с [PCM] на [ОСНОВНОЙ СКВОЗНОЙ] или [ЦИФРОВОЙ ПОТОК]. Установите [DRC] подключенного устройства на [ВЫКЛ.]. - Если включен режим ночного времени устройства, отключите его нажатием кнопки Настройка  и кнопки Влево/Вправо, а затем Вверх/Вниз. |
| <p>Устройство не распознает USB-накопитель</p> | <ul style="list-style-type: none"> • Устройство может не поддерживать формат файлов на USB-накопителе. Отформатируйте USB-накопитель и снова подключите его. При форматировании см. форматы USB-накопителя, которые поддерживает данное устройство, и выбирайте подходящий формат файлов. (→ См. «Подключение к USB-накопителю» на странице 44.) |
| <p>Невозможно установить сопряжение с устройством Bluetooth</p> | <ul style="list-style-type: none"> • Нажмите кнопку настройки на устройстве Bluetooth и проверьте, включена ли функция Bluetooth. Если функция Bluetooth включена, отключите ее, включите, и затем повторите попытку. • Уберите все препятствия между данным устройством и устройством Bluetooth. • Сопряжение (подключение) устройства Bluetooth может не работать должным образом в зависимости от типа устройства Bluetooth или окружающих условий. |

Проблемы с беспроводным подключением

| Проблема | Решение |
|--|--|
| Наличие радиопомех | <ul style="list-style-type: none">• Устанавливайте устройство и беспроводной сабвуфер как можно ближе друг к другу.• Не устанавливайте устройство на металлической мебели.• Беспроводная связь может не работать должным образом в местах с низким уровнем сигнала. |
| Подключение по Bluetooth приводит к неполадкам или создает шум | <ul style="list-style-type: none">• Вы слышите шум или возникают неполадки при использовании Bluetooth?<ul style="list-style-type: none">- Исключайте контакт любой части вашего тела с приемопередатчиком устройства Bluetooth или данного устройства.- Не устанавливайте устройство Bluetooth на стене или в замкнутом пространстве.- Уберите все препятствия между данным устройством и устройством Bluetooth.- Установите устройство Bluetooth возле данного устройства.• Если устройство Bluetooth находится слишком далеко от данного устройства, устройство Bluetooth может отключиться либо могут возникать неполадки.<ul style="list-style-type: none">- Устанавливайте устройство Bluetooth на расстоянии 1 метра от устройств, работающих на одной частоте с устройством, таких как беспроводные маршрутизаторы, медицинское оборудование и печи СВЧ. |

Отключение демонстрационного режима

| Проблема | Решение |
|---|--|
| Пульт дистанционного управления не работает должным образом | <ul style="list-style-type: none">• Функция не меняется даже при многократном нажатии кнопки Функция • Вы видите только циклические белый, красный и зеленый светодиоды?<ul style="list-style-type: none">- Возможно, на устройстве включен демонстрационный режим. Отключите кабель питания устройства и затем подключите его снова.- Если пульт все равно не работает, нажмите кнопку Громкость  на устройстве для установки громкости на уровень 0, и затем нажмите и удерживайте кнопку Функция  на саундбаре около 5 секунд. Если устройство работает нормально, значит демонстрационный режим отключен. |

Приложение

Технические характеристики

| Общие параметры | |
|---|---|
| Требования к электропитанию | См. основную этикетку. |
| Потребляемая мощность | См. основную этикетку. |
| | Ждущий сетевой режим: 2,0 Вт |
| Габариты (Ш x В x Г) | Прибл. 950,0 мм x 63,0 мм x 115,0 мм (с основанием) |
| Диапазон рабочих температур | 5 °C - 40 °C |
| Диапазон рабочей влажности | От 5 % до 80 % относительной влажности |
| Параметры электропитания на шине (USB) | 5 В  500 мА |
| Доступная частота дискретизации входного цифрового аудиосигнала | 32 кГц, 44,1 кГц, 48 кГц, 88,2 кГц, 96 кГц, 176,4 кГц, 192 кГц |
| Доступный формат входного цифрового аудиосигнала | Dolby Digital, Dobby Digital Plus, Dolby TrueHD, Dolby Atmos, DTS Digital Surround, DTS-HD HRA, DTS-HD MA, DTS:X, PCM |

| Вход/выход | |
|-------------------------|---|
| OPTICAL IN | 3,0 В (p-p), (разъем подключения оптики аудио) × 1 |
| HDMI™ IN | 19 контактов (Тип А, разъем подключения HDMI™) × 1 |
| HDMI™ ► TV (eARC / ARC) | 19 контактов (Тип А, разъем подключения HDMI™) × 1 Разрешение 4К поддерживается для источников 4К с HDCP 2.3 (поддерживается 4К при 120 Гц (YCbCr 4:2:0)). |

| Усилитель (выход RMS) | |
|------------------------------|--|
| Всего | 400 Вт RMS |
| Спереди | 30 Вт RMS×4 (Импеданс: 6 Ω, коэффициент нелинейных искажений 10 %) |
| По центру | 30 Вт RMS (Импеданс: 6 Ω, коэффициент нелинейных искажений 10 %) |
| Верхний центральный (Сверху) | 30 Вт RMS (Импеданс: 6 Ω, коэффициент нелинейных искажений 10 %) |
| Сабвуфер | 220 Вт RMS (Импеданс: 3 Ω, коэффициент нелинейных искажений 10 %) |

| Беспроводной сабвуфер | |
|------------------------------|--|
| Требования к электропитанию | См. основную этикетку на беспроводном сабвуфере. |
| Потребляемая мощность | См. основную этикетку на беспроводном сабвуфере. |
| Тип | 1-полосный, 1 динамик |
| Импеданс | 3 Ω |
| Номинальная мощность | 220 Вт RMS |
| Макс. мощность | 440 Вт RMS |
| Габариты (Ш x В x Г) | Прибл. 200,0 мм x 377,0 мм x 285,0 мм (с основанием) |

Задние колонки (SPT8-S, продаются отдельно)

| Беспроводной приемник (Входит в комплект поставки задних колонок) | |
|--|--|
| Требования к электропитанию | См. основную этикетку на задней колонке. |
| Потребляемая мощность | См. основную этикетку на задней колонке. |
| Мощность задних динамиков | 50 Вт RMS×2 (Импеданс: 4 Ω, коэффициент нелинейных искажений 10 %) |
| Диапазон рабочих температур | 5 °C - 40 °C |
| Диапазон рабочей влажности | От 5 % до 80 % относительной влажности |

| Задние динамики (Каждая) | |
|---------------------------------|--|
| Тип | 1-полосный, 1 динамик |
| Импеданс | 4 Ω |
| Номинальная мощность | 50 Вт RMS |
| Макс. мощность | 100 Вт RMS |
| Габариты (Ш x В x Г) | Прибл. 100,0 мм x 176,5 мм x 120,0 мм (с основанием) |

- Конструкция устройства и его технические характеристики могут быть изменены без предварительного уведомления.

| Зарегистрированные торговые марки и лицензии

Все торговые марки и коммерческие наименования являются собственностью соответствующих владельцев.



Dolby, Dolby Vision, Dolby Atmos и символ с двойным «D» являются зарегистрированными торговыми марками Dolby Laboratories Licensing Corporation. Произведено по лицензии компании Dolby Laboratories. Конфиденциальные неопубликованные материалы. Авторское право © 2012–2021 Dolby Laboratories. Все права защищены.



Словесный знак и логотипы **Bluetooth**® являются зарегистрированными торговыми марками **Bluetooth** SIG, Inc., и компания LG Electronics использует эти марки по лицензии.

Все остальные торговые марки и коммерческие наименования являются собственностью соответствующих владельцев.



Термины HDMI, HDMI High-Definition Multimedia Interface, фирменный стиль HDMI и логотип HDMI являются товарными знаками или зарегистрированными товарными знаками компании HDMI Licensing Administrator, Inc.



"Made for iPhone" (Изготовлено для iPhone) и "Made for iPod" (Изготовлено для iPod) означает, что электронное устройство предназначено для подключения именно к iPhone или iPod, соответственно, и сертифицировано разработчиком на соответствие стандартам функционирования компании Apple. Компания Apple не несет ответственность за работу данного устройства или его соответствие требованиям техники безопасности и нормативным требованиям. Обратите внимание на то, что применение данного устройства с iPod или iPhone может ухудшить качество беспроводной связи.

"Made for iPhone," and "Made for iPod" mean that an electronic accessory has been designed to connect specifically to iPhone, or iPod, respectively, and has been certified by the developer to meet Apple performance standards. Apple is not responsible for the operation of this device or its compliance with safety and regulatory standards. Please note that the use of this accessory with iPhone or iPod may affect wireless performance.



dts x[™]

Для просмотра патентов DTS посетите веб-сайт по адресу <http://patents.dts.com>. Произведено по лицензии компании DTS, Inc. или DTS Licensing Limited. DTS, DTS:X, Virtual:X и логотип DTS:X являются зарегистрированными торговыми марками или торговыми марками DTS, Inc. в Соединенных Штатах Америки и других странах. © 2021 DTS, Inc. ВСЕ ПРАВА ЗАЩИЩЕНЫ.

Обращение с устройством

При получении устройства

Сохраняйте исходные упаковочные материалы и коробку. Если необходимо перевезти устройство, для максимальной защиты упакуйте его так, как это было сделано на заводе.

Очистка внешних поверхностей

- Не используйте летучие жидкости (например, инсектицидные спреи) вблизи устройства.
- Излишнее надавливание при протирании пыли с устройства может повредить его поверхность.
- Не допускайте продолжительного контакта изделий из резины или пластика с корпусом устройства.

Очистка устройства

Для очистки корпуса используйте мягкую сухую ткань. При сильном загрязнении поверхностей используйте мягкую ткань, смоченную в слабом растворе моющего средства. Не используйте такие агрессивные средства, как спирт, бензин или растворитель – они могут повредить поверхность устройства.

